

Grampeador Pneumático

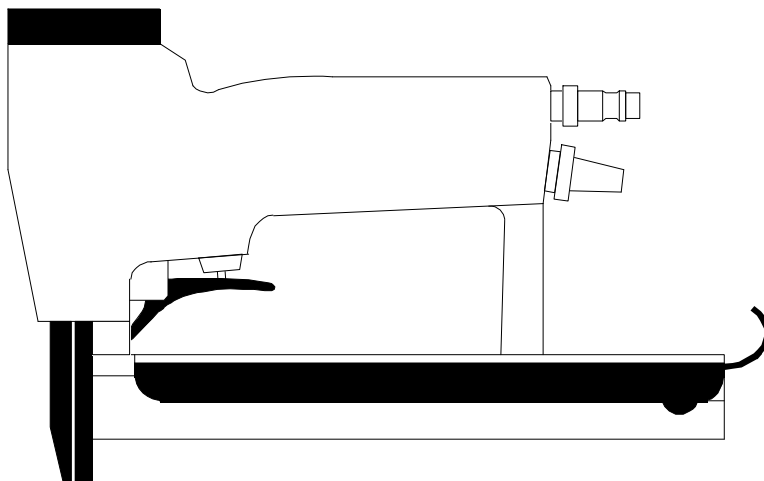

JK20/20A

Manual de Instruções

P



O empregador é responsável por:

- ⇒ Reforçar e concordar com os avisos de segurança e todas as outras diretrizes presentes neste *Manual de instruções* e em seus apêndices;
- ⇒ Garantir que estas instruções e seus apêndices sejam distribuídos aos usuários da ferramenta;
- ⇒ Familiarizar-se com estas instruções com o interesse de informar aos usuários o uso seguro e correto desta ferramenta;
- ⇒ Exigir o cumprimento de todas as leis e regulamentações de segurança descritas pela autoridade para o uso deste tipo de ferramenta.

Quando estudar estas instruções, consulte também a relação de peças de reposição da ferramenta e a folha de informações técnicas.

Índice	Página
Instruções de segurança e instalação da ferramenta	1
Uso da ferramenta	3
Manutenção	5
Solucionando problemas	6
Desenho de peças	7
Especificações técnicas	9
Declaração de conformidade	11

Instruções de segurança e instalação da ferramenta

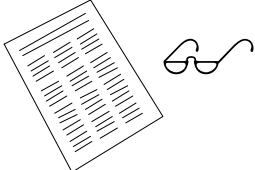
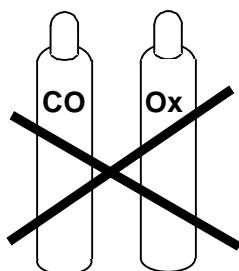
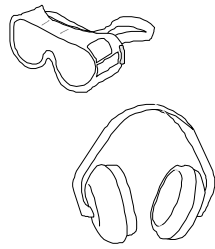
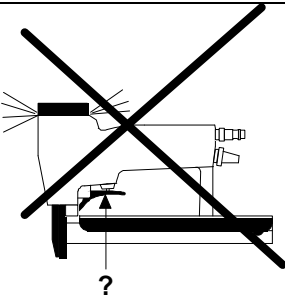
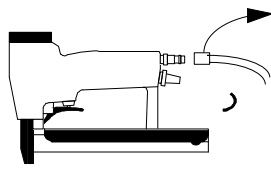
<p>Leia estes avisos para prevenir acidentes a você mesmo e em espectadores. Consulte as sessões <i>Uso da ferramenta</i>, <i>Manutenção</i> e <i>Eliminação de defeitos</i> para informações adicionais.</p>	
<p>Nunca use oxigênio, gases combustíveis, CO₂, vapor ou gases em alta pressão como recurso de energia para esta ferramenta; a ferramenta pode explodir e causar sérios ferimentos. Use somente ar-comprimado seco, limpo e com pressão regulada para funcionar a ferramenta.</p>	
<p>Para prevenir ferimentos nos olhos, proteção ocular deve sempre ser usada pelo operador e por outras pessoas que venham a estar na área de trabalho. Sempre use outros equipamentos de proteção como requerido, como proteção auricular, capacete, luvas, etc.</p>	
<p>Nunca use uma a ferramenta com defeito. Certifique-se que o gatilho funcione corretamente e que todos os parafusos e tampas estejam seguramente apertados sempre. Não modifique a ferramenta.</p>	
<p>Sempre desconecte a ferramenta do suprimento de ar e esvazie o magazine quando fizer uma pausa ou finalizar o trabalho, quando fizer a manutenção ou eliminar defeitos de funcionamento. Nunca deixe uma ferramenta carregada desacompanhada.</p>	

Instruções de segurança e instalação da ferramenta

Sempre assuma que a ferramenta está carregada. Não brinque! Respeite a ferramenta como uma ferramenta de trabalho. Nunca aponte a ferramenta para você ou para ninguém, estando esta carregada ou não. Não transporte a ferramenta com o gatilho apertado. Sempre tire o dedo do gatilho quando não estiver usando a ferramenta.

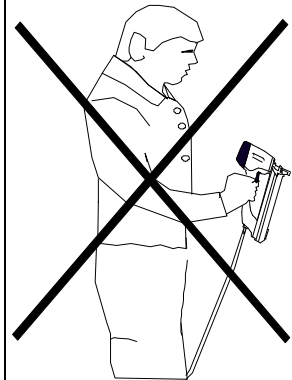

Conecte a ferramenta ao compressor **antes** de carregar os grampos. A pressão máxima tolerada é de 7 bar.
 Certifique-se que as mangueiras de ar têm a dimensão certa - min 1/4" – As instruções de instalação podem ser obtidas com o fabricante.
 A ferramenta e a mangueira devem ter um acoplamento automático que permita o escape da pressão de ar excedente quando a ferramenta for desconectada.

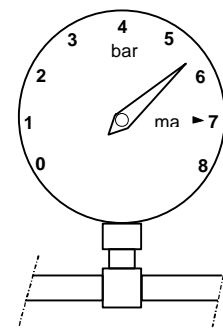

Æ 6 mm (1/4")

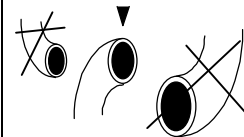

Evite machucar-se. Nunca deixe a mão ou outras partes do corpo sob a ferramenta.

Não carregue a ferramenta com o gatilho apertado. Use somente grampos originais Josef Kihlberg, tipo 670/680/689/690.

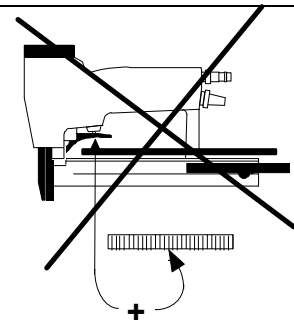

Sempre mantenha-se em uma posição firme e balanceada quando estiver usando ou manuseando a ferramenta.

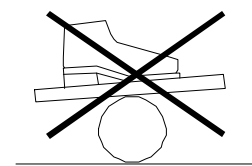

Uso da ferramenta

Certifique-se que a ferramenta não seja apontada para você ou para qualquer outra pessoa quando conectar a mangueira de ar comprimido.



Ajuste a pressão de ar para o mínimo possível que permita colocar um grampo na profundidade desejada. Comece com aproximadamente 5.5 bar e aumente esta de 0.5 bar até atingir a pressão necessária. **Nunca exceda 7 bar.**
Uma baixa pressão de ar vai garantir custos menores de manutenção!

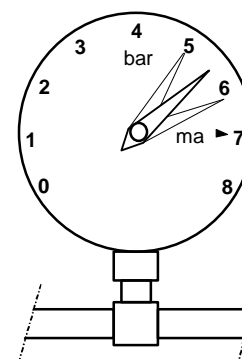

Coloque a ferramenta firmemente na superfície de trabalho. Nunca coloque grampos em superfícies muito duras ou materiais quebradiços. Não aplique grampos em dois passos, em ângulo ou muito perto de bordas (a ferramenta pode ficar solta e um grampo pode atingir alguém).

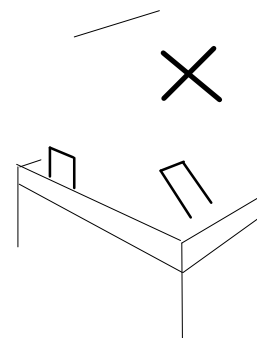

O tipo correto de grampo para esta ferramenta está marcado do lado esquerdo do magazine. Carregue o magazine seguindo os passos abaixo:

1. Puxe o trilho do magazine totalmente para fora.
2. Coloque a tira de grampos dentro do trilho pelo lado esquerdo.
3. Empurre o trilho totalmente para dentro até ouvir o clique que confirma o travamento.

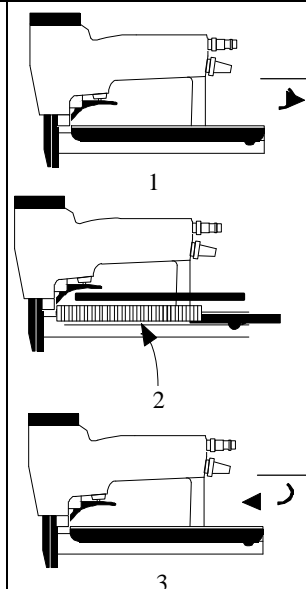



Uso da ferramenta

A pistola **JK 20** possui somente disparo simples sem guia de segurança. **Nunca dispare para o ar.**

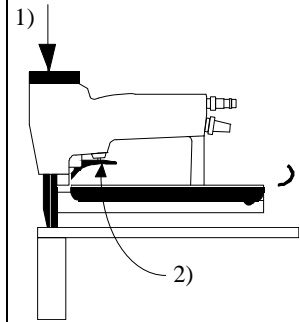
- 1) Primeiro Aponte a ferramenta no local a se grampear,
- 2) Aperte o gatilho.



A pistola **JK 20A** possui além do disparo simples o sistema de disparo contínuo sem guia de segurança. **Nunca dispare para o ar.**

1. *Disparo simples*
 Aperte o botão do lado esquerdo  acima do gatilho  e um disparo simples vai ser realizado enquanto o botão estiver ativado.
Disparo contínuo
 Solte o botão do lado esquerdo e os disparos ocorrerão continuamente enquanto o gatilho estiver sendo pressionado.
2. *Velocidade do disparo contínuo*
 A velocidade do disparo é regulada por um botão do lado direito. Gire o botão no sentido anti-horário para aumentar a velocidade de disparo (max. 30 disparos/seg); gire no sentido horário e a velocidade é reduzida.

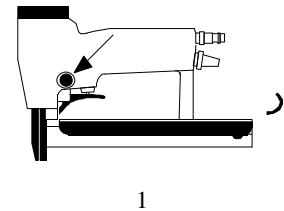

1

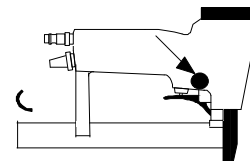

2

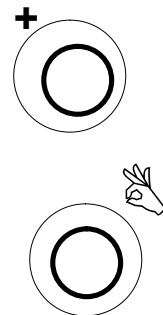

Você não deve modificar a ferramenta ou adaptada em um gabarito sem a aceitação do fabricante.

Manutenção

Sempre desconecte a ferramenta do suprimento de ar, esvazie o magazine e leia a sessão *Informações de Segurança* antes de começar a manutenção.

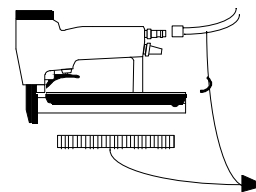

Verifique o funcionamento correto de todos os dispositivos de segurança **diariamente**. Certifique-se especialmente que:

- ⇒ O gatilho move-se livremente sem atolamentos ou travamentos;
- ⇒ Todos os parafusos e tampas estejam seguramente apertados.

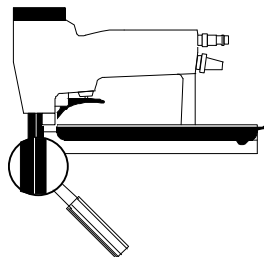

Esta ferramenta não requer manutenção *especial*. Ela somente precisa limpeza regular com um agente de limpeza não agressivo (corrosivo).

Não remova nenhuma parte com o propósito de limpeza!

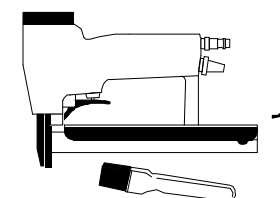

A ferramenta precisa que uma pequena quantidade de óleo lubrificante seja colocada no bico diariamente ou aproximadamente 10 gotas uma vez por semana para garantir um funcionamento seguro e durável. Por favor contate nosso distribuidor para consulta.

- Código: 1 litro 184314
- 0.2 litro 733007

- Partes deslizantes vem lubrificadas, com o produto “Kluber Spezial Fett Synthese Proba 270” ou com graxa “Dow Corning MS 4” com silicone, de fábrica. Estas graxas, entretanto também são recomendadas para as partes moveis se estas forem limpas ou trocadas. Código: 184943

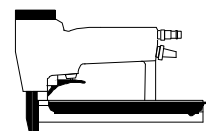
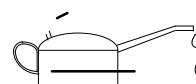

Solucionando problemas

Você pode obter uma *tabela de defeitos e instruções de reparo* do seu distribuidor local ou solicitar isto ao fabricante.

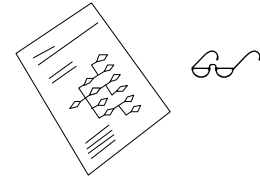

Sempre desconecte a ferramenta do suprimento de ar, esvazie o magazine e leia a sessão *Avisos de segurança* antes de tentar solucionar um problema.

Para remover um grampo encavalado:

- Mantenha o bico aberto, pelo lado esquerdo, com o auxílio de uma chave de fenda
- Remova qualquer grampo remanescente dentro do bico e feche o bico até ouvir um clique.

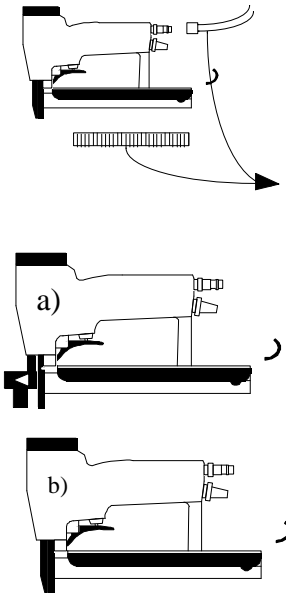

Desenho de peças

JK20-670, JK20A670

Em caso de avisos de segurança que estejam ilegíveis substitua a peça imediatamente. Não é permitido usar a ferramenta sem os avisos de advertências.

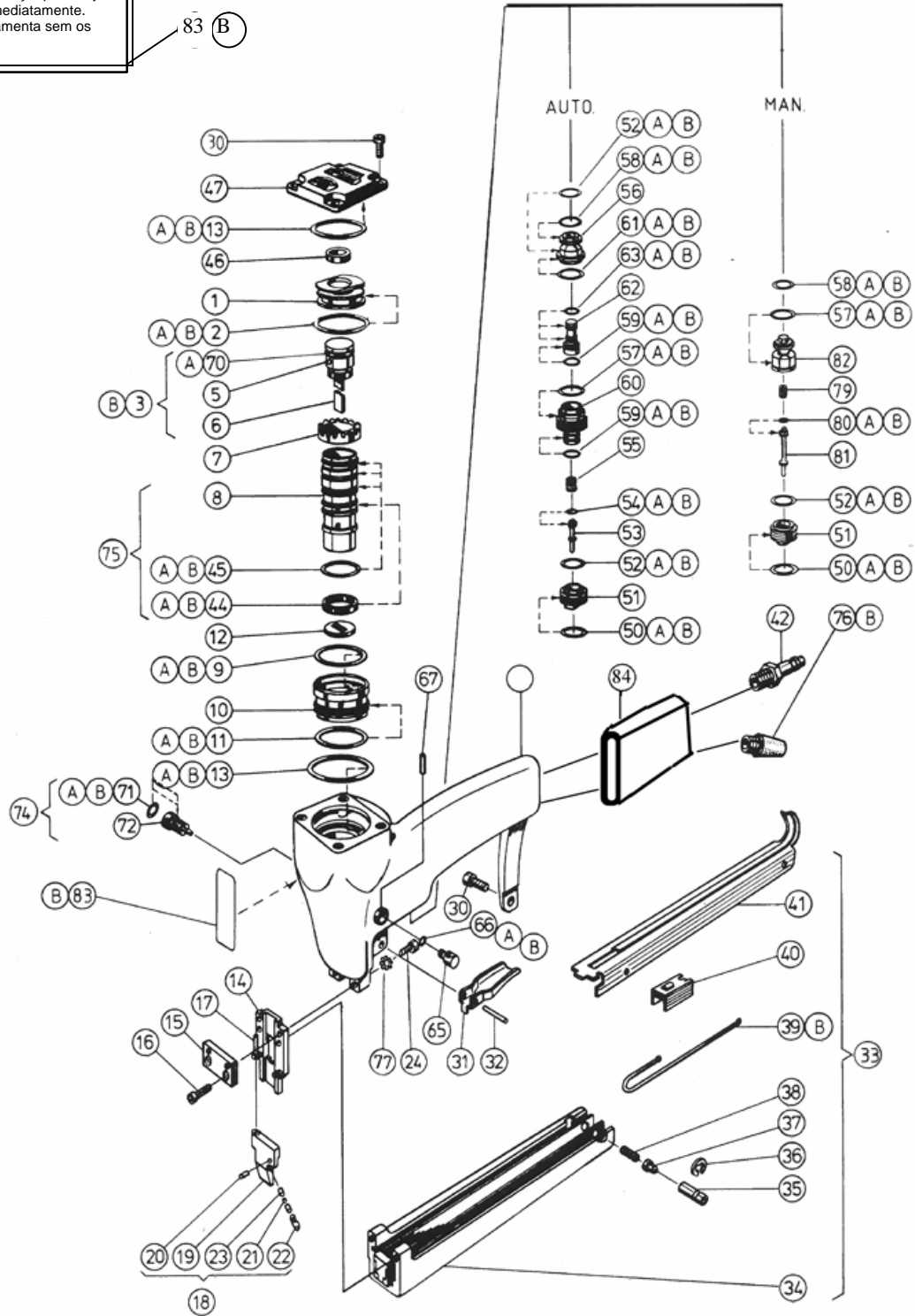
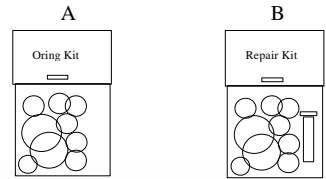

Para atingir funcionamento perfeito e seguro use somente peças de reposição original. Todas as peças de reposição podem ser localizadas neste manual.

Ref No.	Código No.	Descrição	Quantidade Auto Man	Notas
A	143114	O-ring kit	1	JK20-670
A	143115	O-ring kit	1	JK20A670
B	143116	Repair kit	1	JK20-670
B	143117	Repair kit	1	JK20-670L
B	143118	Repair kit	1	JK20A670
B	143119	Repair kit	1	JK20A670L
1	132349	Cylinder cap	1	
2	972177	O-ring	1	
3	134296	Piston with driv. short	1	L= 84,0
	134297	-" -" -" long	1	not standard L= 85,0
5	145099	Driver pin	1 1	
6	164141	Driver blade short	1 1	L= 75,5
	164143	Driver blade long	1 1	not standard L= 77,0
7	150102	Cylinder top ring	1 1	
8	190066	Cylinder	1 1	
9	972007	O-ring	1 1	
10	150409	Cage	1 1	
11	972071	O-ring	1 1	
12	149053	Piston stop	1 1	
13	972023	O-ring	2 2	
14	135577	Rear nozzle plate	1 1	
15	162357	Front nozzle plate	1 1	
16	946662	Screw	2 2	
17	945045	Pivot pin	1 1	
18	135528	Door assembly	1 1	
19	162227	Door	1 1	
20	945040	Tension pin	1 1	
21	147057	Washer	1 1	
22	160050	Lock piston	1 1	
23	175002	Door spring	2 2	
24	946512	Screw	2 2	
30	946608	Screw	5 5	
31	165040	Trigger	1 1	
32	945039	Tension pin	1 1	
33	132215	Magazine	1 1	short
	132217	-"	1 1	long
34	132675	Rail	1 1	short
	132676	-"	1 1	long
35	150113	Lock cage	1 1	
36	951037	Retainer	1 1	
37	160051	Lock piston	1 1	
38	173052	Lock spring	1 1	
39	173053	Feeder spring short	1 1	short
	173054	-" long	1 1	long
40	161108	Pusher	1 1	
41	170172	Magazine lid short	1 1	short
	170173	-" long	1 1	long
42	987023	Nipple	1 1	
44	148015	Seal for back valve	1 1	
45	972028	O-ring	3 3	
46	148047	Compression washer	1 1	
47	139460	Top cap	1 1	
50	972021	O-ring	1 1	
51	146102	Nut	1 1	
52	972040	O-ring	2 1	
53	191082	Valve stem	1	
54	972057	O-ring	1	
55	173065	Valve spring	1	
56	191081	Upper valve cage	1	
57	972039	O-ring	1 1	
58	972030	O-ring	1 1	
59	972020	O-ring	2	
60	191079	Lower valve cage	1	
61	972076	O-ring	1	
62	191083	Air stem	1	
63	972070	O-ring	2	
65	191053	Push botton	1	
66	972034	O-ring	1	
67	945041	Tension pin	1	
70	972124	Set of piston rings	1 1	
71	972084	O-ring	1	
72	146106	Regulator screw	1	
74	146086	-" assy	1	
75	136074	Cylinder with seal	1 1	
76	971004	Sound absorber	1 1	
77	947008	Lock washer	2 2	
79	173066	Valve spring	1	
80	972031	O-ring	1	
81	191085	Valve stem	1	
82	191084	Valve cage	1	
83	110287	Warning Label	1 1	
84	035292	Handle sleeve	1 1	

Especificações técnicas

<u>Dados técnicos</u>		Altura	Compr.	Largura	*Peso	Grampo	Comprimento	Capacidade do magazine
JK20-	JK20A							
670	670	150 mm	230 mm	43mm	0,97 kg	670	6-16 mm	179
670L	670L	150	365	43	1,15	670	6-16	358
680	680	150	230	43	0,97	680	6-16	143
680L	680L	150	365	43	1,15	680	6-16	286
689	689	150	230	43	0,97	689	10-16	143
689L	689L	150	365	43	1,15	689	10-16	286
779	779	150	230	43	0,97	779	8-16	84
779L	779L	150	365	43	1,15	779	8-16	168
690	690	150	230	43	0,97	690	6-16	125
690L	690L	150	365	43	1,15	690	6-16	250
680FN		203	230	43	1,05	680	6-16	143
680FNL		203	365	43	1,20	680	6-16	286
690G		180	230	43	1,10	690	6-16	125

* sem grampos

Pressão do ar: Pressão de trabalho aproximado 5-6 bar. Pressão máxima de ar 7 bar.

A ferramenta foi desenhada para operar somente com grampos originais Josef Kihlberg.

Carregamento do magazine: O magazine é carregado por cima.

JK20: Disparo da ferramenta: A ferramenta tem disparo simples sem guia de segurança.

JK20A: Disparo da ferramenta: A ferramenta tem disparo simples e automático sem guia de segurança.

Especificações técnicas

Consumo de ar por operação: :0,2 l at 6 bar (pressão de operação)

Características de ruído de acordo com a norma prEN792-13L(CEN/TC255/WG1/N 45,3)

Emissão de som de disparo simples no local de trabalho :LPAd,1s=85dB

Emissão de som de disparo simples (som do impacto) :LWAd,1sd=91dB

Emissão de som de disparo (Pico de emissão): :LpCpeakd=116dB

Taxa de vibração abaixo do limite imposto pela norma EN 292-2 medidos de acordo com a norma ISO 8662/1 E documento suplementar ISO TC118/SC 3/WG 3 N 139 D.



Declaração de Conformidade

A Empresa Josef Kihlberg AB
 Box 126
 S-544 22 Hjo

Declaramos nossa responsabilidade com relação às versões de ferramenta abaixo:

JK20, JK21, JK24, JK32, JK35, JK45 561, 561PN, R555 JK1219

Sob o qual estão em conformidade com as normas abaixo:

EN 292 partes 1+2 de 991

Seguindo as previsões das diretivas:

89 / 392 / EEC de 1989

Hjo 11.04.2001

Lars Lindestam
techn.manager